

PLISOVANÁ SÍŤ PROTI HMYZU PS4 V

1. VYMĚŘENÍ

1.1. Vyměření do ostění

Vyměřuje se šířka a výška otvoru, do kterého se bude síť vkládat. Měření provádíme ve 3 bodech, uvedeme nejmenší hodnotu.

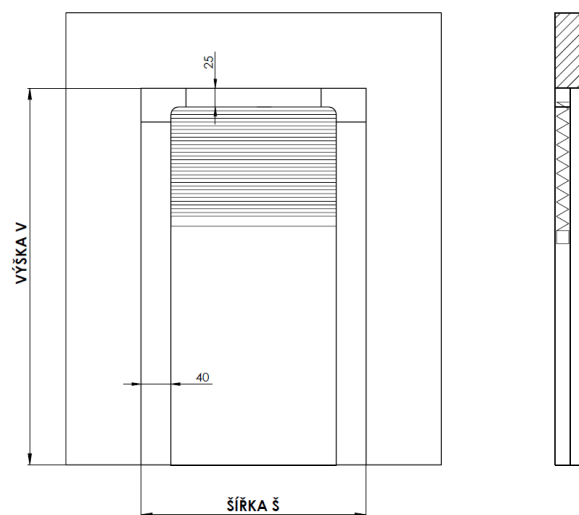

2.1. Vyměření na rám

Vyměřuje se venkovní rozměr sítě.

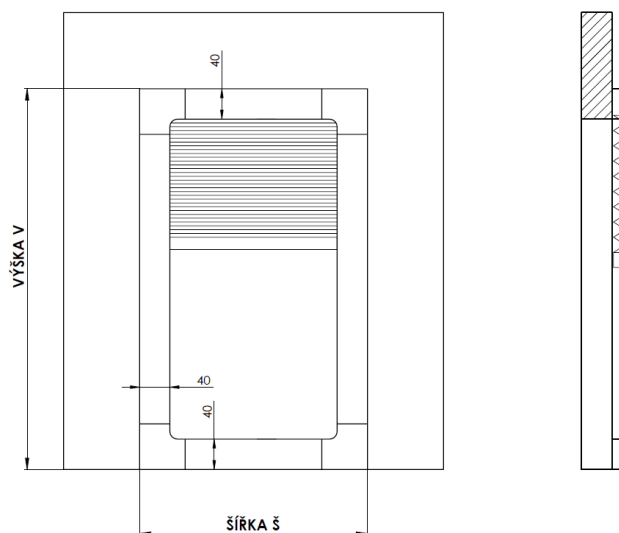

2. MONTÁŽ

2.1. MONTÁŽ DO OSTĚNÍ

2.1.1. Vložení rámu

Odstraňte ochrannou fólii z lepicí pásky a upevněte boční vodící profily. Posunutím plastových rohových dílů upravíte jakékoliv odchylky čtvercového tvaru sítě.

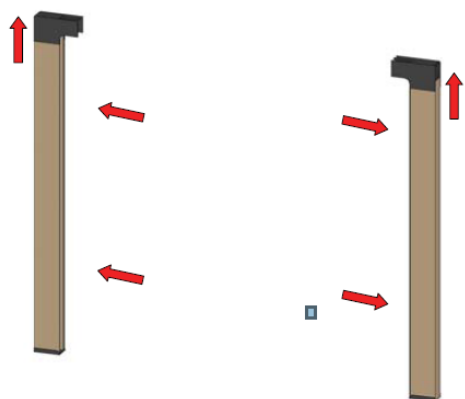

2.1.2. Připevnění horního profilu startovacího

Vložte horní profil startovací do příslušných plastových rohových dílů. Vyrtejte otvory potřebné pro upevnění horního profilu (tyto otvory by měla korespondovat s otvory v profilu). Připevněte pomocí dodaných šroubů.

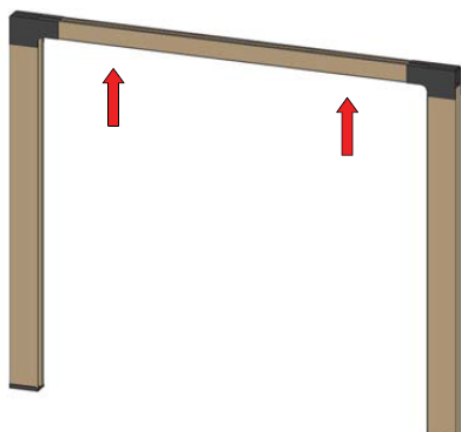

2.1.3. Vložení a upevnění sítě proti hmyzu KIT

Vložte paket se sítí KIT do profilů. Posuňte paket se sítí směrem k hornímu profilu startovacímu. Vložte paket se sítí do horního profilu, dokud nezapadne na své místo (až na doraz).

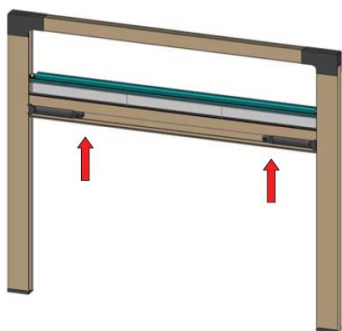

2.1.4. Vložení zářezek šňůry

Vložte uzly šňůrek do příslušného místa v kurzoru pro napínání šňůry (černý plastový díl).

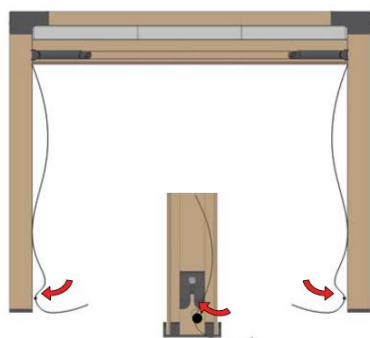

2.1.5. Seřízení šňůry

Pomocí dodaného klíče uvolněte šroub na kurzorech. Napněte šňůry posunutím kurzoru a poté utáhněte šrouby. Po kompletním seřízení síta ustrihněte přebytečnou délku šňůry.

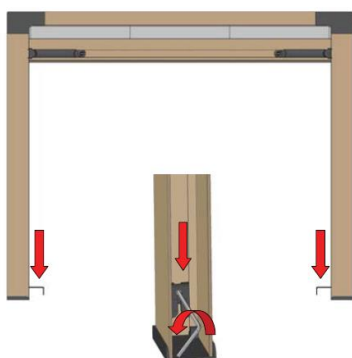

2.1.6. Plastové díly s pružinou

Vložte plastové díly s pružinou do profilu a posuňte k bočním vodícím profilům. Lehce zatlačte plastový díl k profilům a utáhněte šrouby. Plastový díl musí pružit.

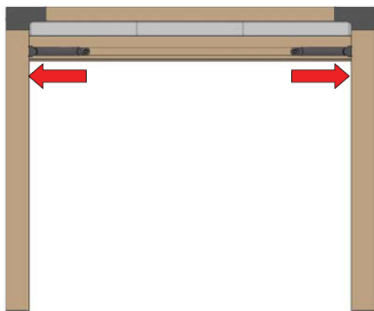

2.1.7. Vložení tyče

Vložte dodanou tyč tak, aby zapadla na své místo v nosném profilu.

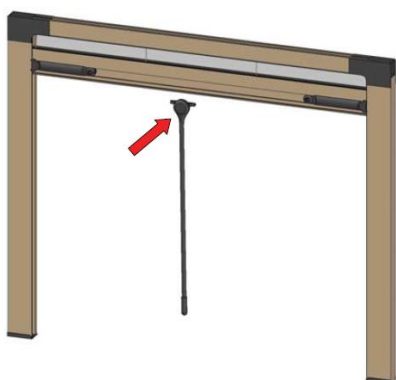

2.1.8. Testování sítě proti hmyzu

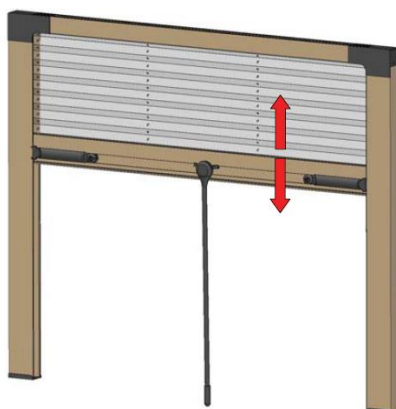

2.1.9. Demontáž (pro čištění)

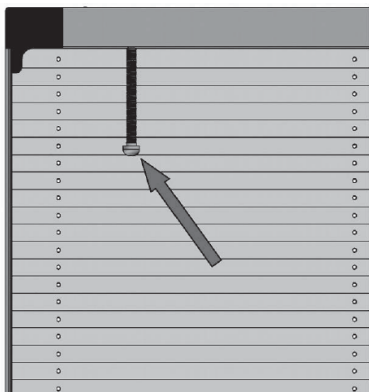

2.1. MONTÁŽ NA RÁM

2.2.1. Vložte spodní rohový plastový díl do levého profilu startovacího.



2.2.2. Vložte horní rohový plastový díl do levého profilu startovacího.



2.2.3. Vložte horní profil do levého rohového plastového dílu.

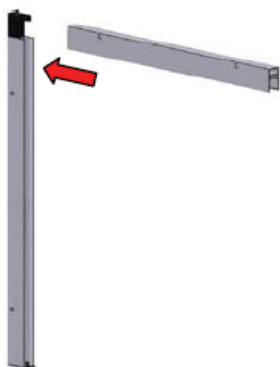

2.2.4. Vložte kurzor, plastový díl pro napínání šňůry do horního profilu.

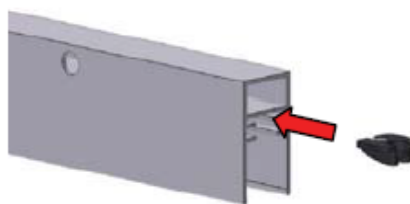

2.2.5. Vložte pravý horní rohový plastový díl do horního profilu.

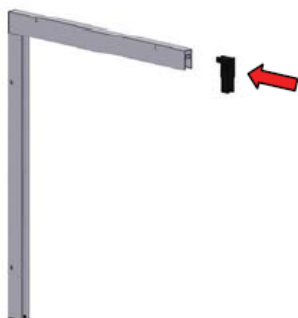

2.2.6. Vložte profil na pravé straně do rohového plastového dílu.

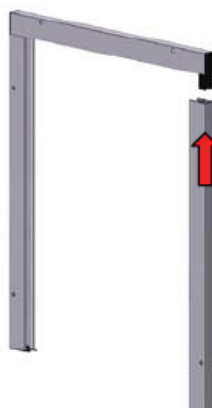

2.2.7. Vložte spodní rohový plastový díl do profilu.



2.2.8. Upevněte rám na místo instalace, dodržte úhly 90°.

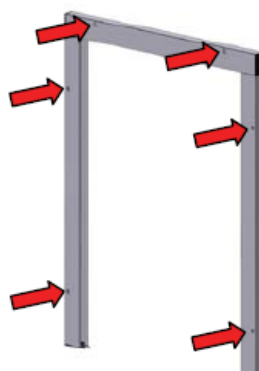

2.2.9. Přiložte spodní profil do správných míst spodních plastových dílů, připevněte k podlaze.

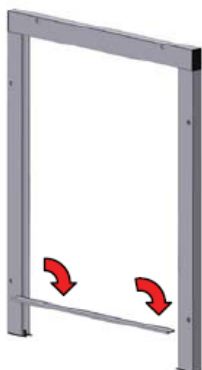

2.2.10. Vložte a upevněte síť proti hmyzu KIT.

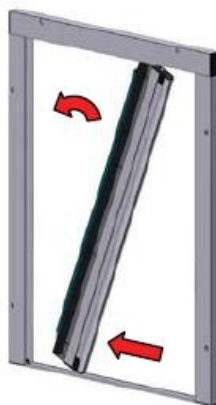

2.2.11. Vložte spodní zámek do otvoru v plastovém dílu.

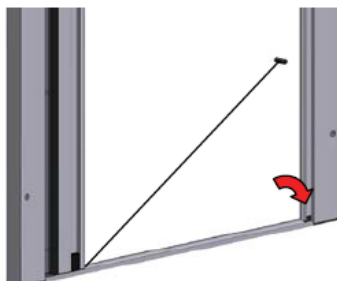

2.2.12. Vložte uzel šňůr do místa v kurzoru a proveďte napnutí.

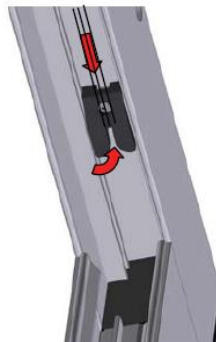

2.2.13. Zkontrolujte polaritu magnetické lišty a pak upevněte do profilu.

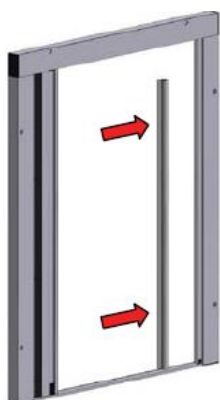

2.2.14. Roztáhněte síť.

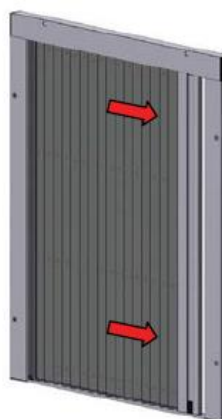

2.2.15. Vložte krytky do děr pro šrouby.

